

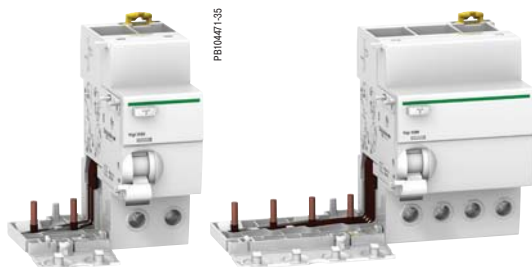

МЭК/EN 61009-1

DBI 10465-35



DBI 0447-35

- В сочетании с автоматическим выключателем iC60, блок Vigi iC60 выполняет следующие функции:
 - защита людей от поражения электротоком при прямом прикосновении (≤ 30 мА);
 - защита людей от поражения электротоком при косвенном прикосновении (≥ 100 мА);
 - защита электроустановок от риска возгорания (300 - 500 мА).

Каталожные номера

Дифференциальные блоки Vigi iC60									
Тип		AC							Кол-во модулей
Изделие		Vigi iC60							Ш = 9 мм
Вспомогательные устройства		Без вспомогательных устройств							
2P		Чувствительность	10 мА	30 мА	100 мА	300 мА	500 мА	300 мА	1000 мА
	Ном. ток 25 А 63 А	А9V10225	А9V41225	А9V12225	А9V44225	А9V16225	-	-	3
		-	А9V41263	А9V12263	А9V44263	А9V16263	А9V15263	А9V19263	4
3P		Чувствительность	10 мА	30 мА	100 мА	300 мА	500 мА	300 мА	1000 мА
	Ном. ток 25 А 63 А	-	А9V41325	-	А9V44325	А9V16325	-	-	6
		-	А9V41363	-	А9V44363	А9V16363	А9V15363	А9V19363	7
4P		Чувствительность	10 мА	30 мА	100 мА	300 мА	500 мА	300 мА	1000 мА
	Ном. ток 25 А 63 А	-	А9V41425	А9V12425	А9V44425	А9V16425	-	-	6
		-	А9V41463	А9V12463	А9V44463	А9V16463	А9V15463	А9V19463	7
Рабочее напряжение (Ue)		230 - 240 В, 400 - 415 В							
Рабочая частота		50/60 Гц							
Аксессуары		Стр. 132							



МЭК/EN 61009-1

PR10446-3S



PR10447-3S

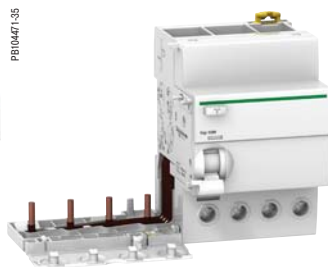

- В сочетании с автоматическим выключателем iC60, блок Vigi iC60 выполняет следующие функции:
 - защита людей от поражения электротоком при прямом прикосновении (≤ 30 мА);
 - защита людей от поражения электротоком при косвенном прикосновении (≥ 100 мА);
 - защита электроустановок от риска возгорания (300 - 500 мА).

Каталожные номера

Дифференциальные блоки Vigi iC60									
Тип	A								Кол-во модулей Ш = 9 мм
Изделие	Vigi iC60								
Вспомогательные устройства	Без вспомогательных устройств								
2P	Чувствительность	30 мА	100 мА	300 мА	500 мА	300 мА	1000 мА		
	Ном. ток	25 А	A9V5 1225	A9V22225	A9V54225	A9V26225	-	-	3
		63 А	A9V5 1263	A9V22263	A9V54263	A9V26263	A9V25263	A9V29263	4
3P	Чувствительность	30 мА	100 мА	300 мА	500 мА	300 мА	1000 мА		
	Ном. ток	25 А	A9V5 1325	A9V22325	A9V54325	A9V26325	-	-	6
		63 А	A9V5 1363	-	A9V54363	A9V26363	A9V25363	A9V29363	7
4P	Чувствительность	30 мА	100 мА	300 мА	500 мА	300 мА	1000 мА		
	Ном. ток	25 А	A9V5 1425	A9V22425	A9V54425	A9V26425	-	-	6
		63 А	A9V5 1463	A9V22463	A9V54463	A9V26463	A9V25463	A9V29463	7
Рабочее напряжение (Ue)	230 - 240 В, 400 - 415 В								
Рабочая частота	50/60 Гц								
Аксессуары	Стр. 132								



МЭК/EN 61009-1

PR10466-35

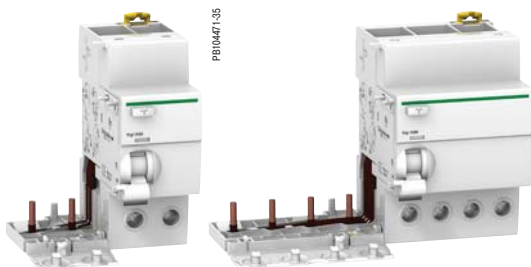

PR10467-35

- В сочетании с автоматическим выключателем iC60, блок Vigi iC60 выполняет следующие функции:
 - защита людей от поражения электротоком при прямом прикосновении (≤ 30 мА),
 - защита людей от поражения электротоком при косвенном прикосновении (≥ 100 мА),
 - защита электроустановок от риска возгорания (300 - 500 мА).

Каталожные номера

Дифференциальные блоки Vigi iC60

Тип	Asi					Кол-во модулей Ш = 9 мм
Изделие	Vigi iC60					
Вспомогательные устройства	Без вспомогательных устройств					
2P	Чувствительность	10 мА	30 мА	300 мА 	1000 мА 	
	Ном. ток	25 А	A9V30225	A9V61225	-	3
		63 А	-	A9V61263	A9V65263	A9V39263
3P	Чувствительность	10 мА	30 мА	300 мА 	500 мА 	
	Ном. ток	25 А	-	A9V61325	-	6
		63 А	-	A9V61363	A9V65363	A9V39363
4P	Чувствительность	10 мА	30 мА	300 мА 	500 мА 	
	Ном. ток	25 А	-	A9V61425	-	6
		63 А	-	A9V61463	A9V65463	A9V39463
Рабочее напряжение (Ue)		230 - 240 В, 400 - 415 В				
Рабочая частота		50/60 Гц				
Аксессуары		Стр. 132				

PR10465-50



Комбинация iC60 + Vigi iC60

	Vigi iC60 25 A	Vigi iC60 63 A
iC60 ≤ 25 A	■	■
iC60 ≤ 63 A	—	■

PR10465-40

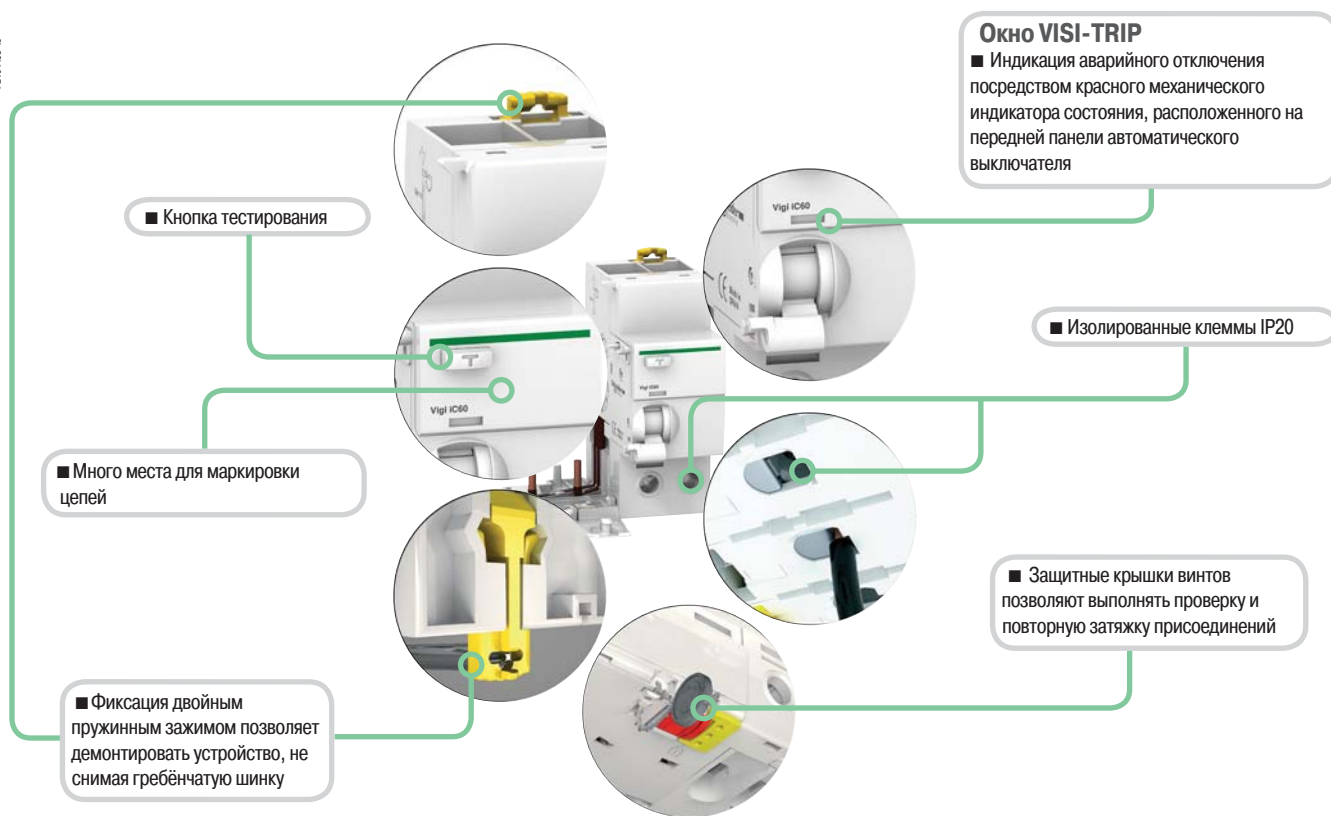

Тип Asi

- Улучшенная защита от электрических возмущений и загрязнённой среды.

Присоединение

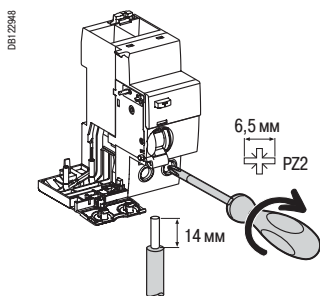

Тип	Ном. ток	Момент затяжки	Медные кабели	
			Жёсткие	Гибкие или с наконечником
Vigi iC60	25 A	2 Н·м	1 - 25 мм ²	1 - 16 мм ²
	40 - 63 A	3,5 Н·м	1 - 35 мм ²	1 - 25 мм ²

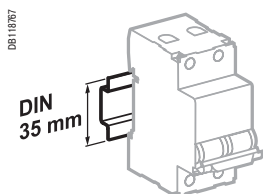

Крепление защёлкиванием на DIN-рейке 35 мм

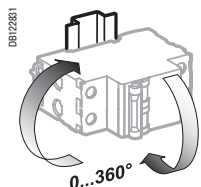

Любое установочное положение

Технические характеристики

Основные характеристики		
Согласно МЭК 60947-2		
Напряжение изоляции (Ui)		500 В
Степень загрязнения		3
Номинальное импульсное напряжение (Uimp)		6 кВ
Согласно МЭК/EN 61009-1		
Ударный ток (8/20 мкс), выдерживаемый без отключения	Типы AC и A (неселективные \square)	250 А, ударн.
	Типы AC и A (селективные \square)	3 кА, ударн.
	Тип Asi	3 кА, ударн.
Дополнительные характеристики		
Степень защиты	Открытый аппарат	IP20
	Аппарат в модульном шкафу	IP40 Класс изоляции II
Рабочая температура	Тип AC	От -5 до +60 °С
	Типы A и Asi	От -25 до +60 °С
Температура хранения		От -40 до +85 °С

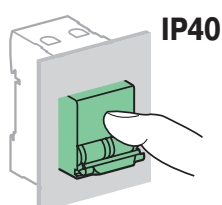
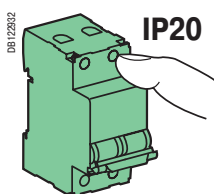

Масса (г)

Дифференциальные блоки	
Кол-во полюсов	Vigi iC60
2	165
3	210
4	245

Размеры (мм)

Vigi iC60 25 A

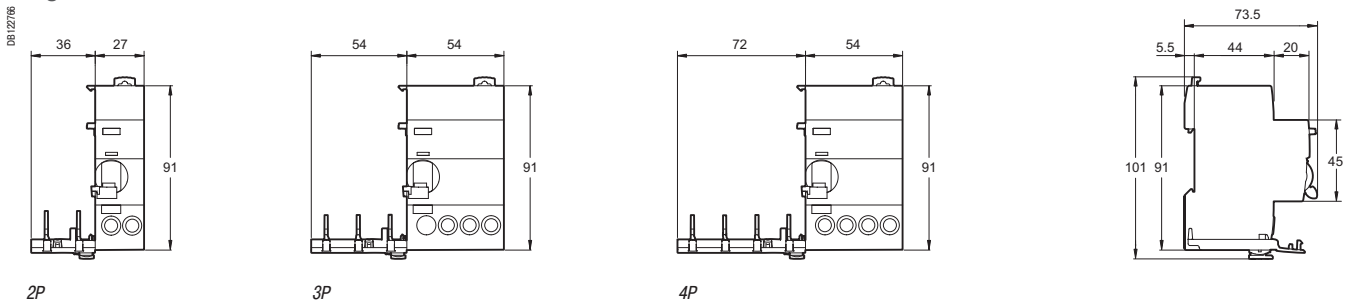

Vigi iC60 40 и 63 A

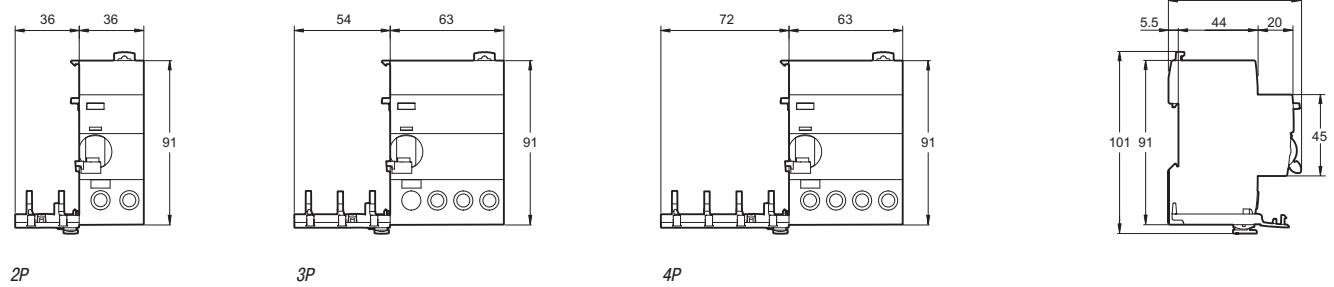



EN 61009

058773, SE-44



2P

058774, SE-49



3P

058775, SE-55



4P

В сочетании с автоматическим выключателем C120, блок Vigi C120 выполняет следующие функции:

- защита людей от поражения электротоком при прямом прикосновении (≤ 30 мА),
- защита людей от поражения электротоком при косвенном прикосновении (≥ 300 мА),
- защита электроустановок от риска возгорания (300 - 1000 мА).

Каталожные номера

Дифференциальные блоки Vigi C120							
Тип	AC						Количество модулей
Изделие	Vigi C120						Ш = 9 мм
Вспомогательные устройства	Без вспомогательных устройств						
2P	Чувствительность	30 мА	300 мА	500 мА	300 мА 	1000 мА 	
		18563	18564	18565	18544	18545	7
3P	Чувствительность	30 мА	300 мА	500 мА	300 мА 	1000 мА 	
		18566	18567	18568	18546	18547	10
4P	Чувствительность	30 мА	300 мА	500 мА	300 мА 	1000 мА 	
		18569	18570	18571	18548	18549	10
Рабочее напряжение (Ue)	230...415 В						
Рабочая частота	50/60 Гц						
Аксессуары	Стр. 140						



EN 61009

086773_SE-44



2P

086774_SE-40



3P

086775_SE-56



4P

В сочетании с автоматическим выключателем C120, блок Vigi C120 выполняет следующие функции:

- защита людей от поражения электотоком при прямом прикосновении (≤ 30 mA);
- защита людей от поражения электотоком при косвенном прикосновении (≥ 300 mA);
- защита электроустановок от риска возгорания (300 - 1000 mA).

Каталожные номера

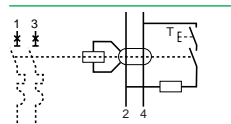
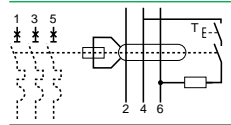
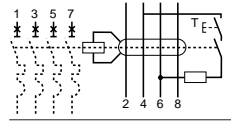
Дифференциальные блоки Vigi C120							
Тип	A						Количество модулей
Изделие	Vigi C120						Ш = 9 мм
Вспомогательные устройства		Без вспомогательных устройств					
2P 	Чувствительность	30 mA	300 mA	500 mA	300 mA	1000 mA	
		18572	18573	18574	18581	18583	7
3P 	Чувствительность	30 mA	300 mA	500 mA	300 mA	1000 mA	
		18575	18576	18577	18584	18586	10
4P 	Чувствительность	30 mA	300 mA	500 mA	300 mA	1000 mA	
		18578	18579	18580	18587	18598	10
Рабочее напряжение (Ue)		230...415 В					
Рабочая частота		50/60 Гц					
Аксессуары		Стр. 140					

Дифференциальные блоки Vigi C120 (типы AC, A)

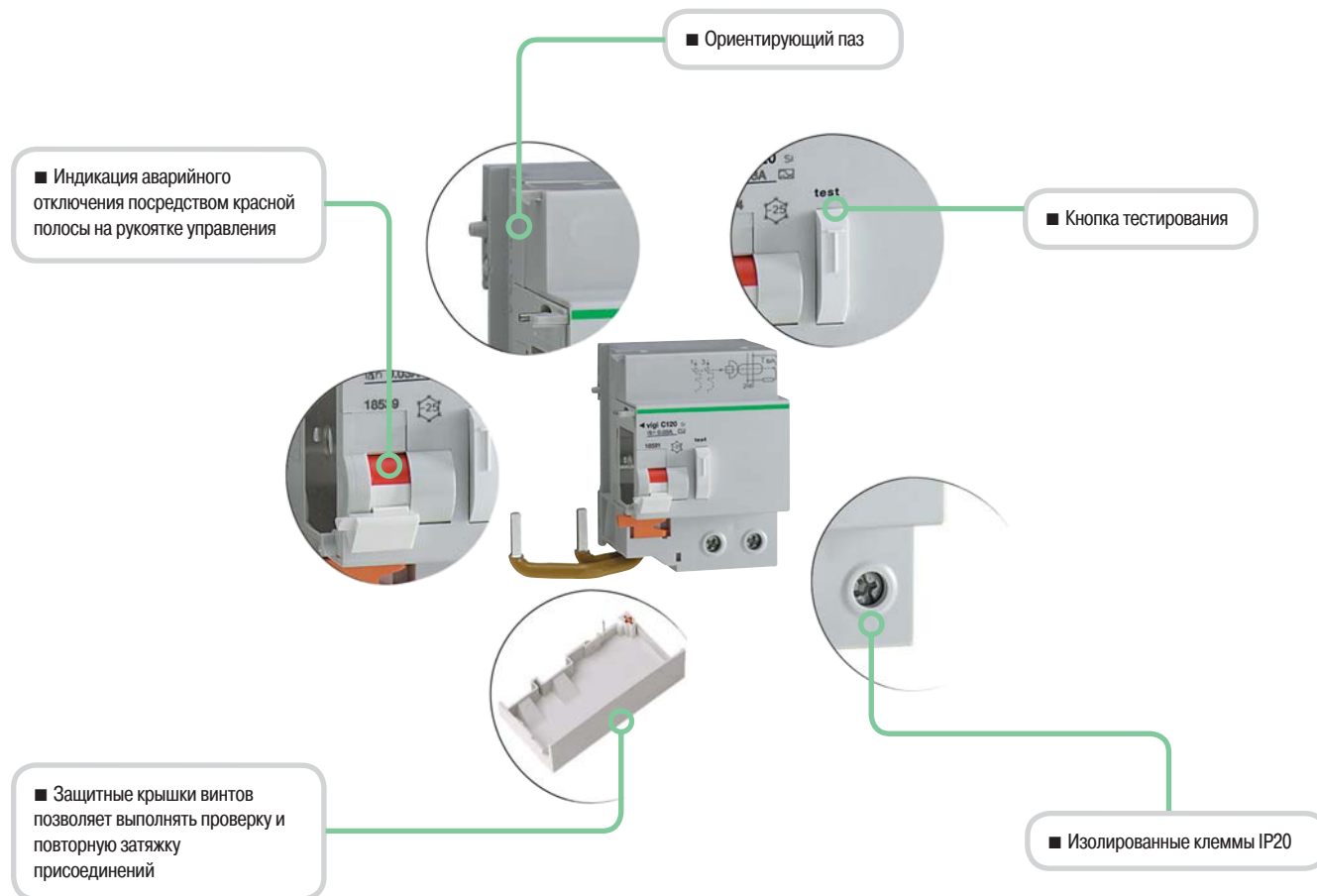

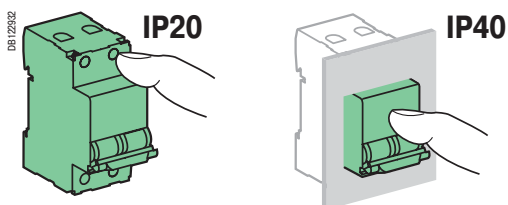
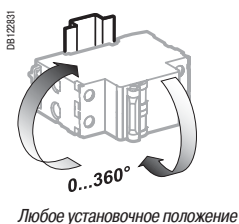
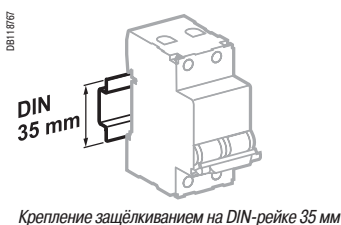
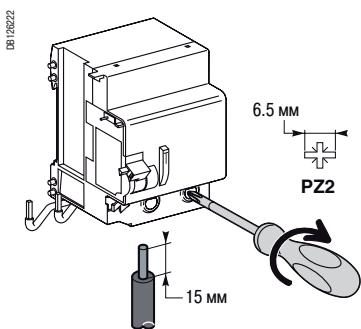

Присоединение

Тип	Чувствительность	Момент затяжки	Медные кабели	
			Жёсткие	Гибкие или с наконечником
Vigi C120	30...1000 мА	3,5 Н·м	1 - 50 мм ²	1 - 35 мм ²

Технические характеристики

Основные характеристики

Согласно МЭК 60947-2

Напряжение изоляции (Ui)	500 В пер. тока
Степень загрязнения	3
Номинальное импульсное напряжение (Uimp)	6 кВ

Согласно EN 61009

Ударный ток (8/20 мкс), выдерживаемый без отключения	Типы АС и А (неселективные)	250 А, ударн.
	Типы АС и А (селективные \square)	3 кА, ударн.

Дополнительные характеристики

Степень защиты	Открытый аппарат	IP20
	Аппарат в модульном шкафу	IP40
Рабочая температура	Тип АС	От -5 до +60 °С
	Типы А	От -25 до +40 °С
Температура хранения		От -40 до +60 °С

Масса (г)

Дифференциальные блоки

Кол-во полюсов	Vigi C120
2P	325
3P	500
4P	580

Размеры (мм) C120 + Vigi C120

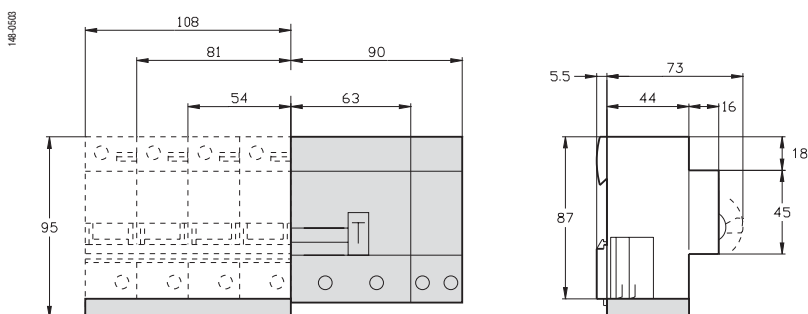



МЭК/EN 60947-2



■ В сочетании с автоматическим выключателем или выключателем нагрузки NG125, блок Vigi NG125 выполняет следующие функции:

- защита людей от поражения электротоком при прямом прикосновении (30 мА);
- защита людей от поражения электротоком при косвенном прикосновении (≥ 300 мА),
- защита электроустановок от риска возгорания (300 мА или 500 мА).

Каталожные номера

Дифференциальные блоки Vigi NG 125

Тип	AC	Количество модулей Ш = 9 мм		
Изделие	Vigi NG125			
Вспомогательные устройства	Без вспомогательных устройств			
2P	Чувствительность	30 мА	300 мА	
DB1122862	Ном. 63 А ТОК	19000	19001	5
3P	Чувствительность	30 мА	300 мА	
DB1122863	Ном. 63 А ТОК	19002	19003	9
4P	Чувствительность	30 мА	300 мА	
DB1122864	Ном. 63 А ТОК	19004	19005	9
Рабочее напряжение (Ue)	230 - 240 В, 400 - 415 В			
Рабочая частота	50/60 Гц			
Аксессуары	Стр. 150			



МЭК/EN 60947-2



- В сочетании с автоматическим выключателем или выключателем нагрузки NG125, блок Vigi NG125 выполняет следующие функции:
 - защита людей от поражения электротоком при прямом прикосновении (≤ 30 мА),
 - защита людей от поражения электротоком при косвенном прикосновении (≥ 100 мА),
 - защита электроустановок от риска возгорания (300 мА или 500 мА).

Каталожные номера

Дифференциальные блоки Vigi NG125								
Тип	A							Количество модулей
Изделие	Vigi NG125							Ш = 9 мм
Вспомогательные устройства	Стр. 152							
2P	Чувствительность	30 мА	300 мА	300 мА	1000 мА	300...1000 I/S	300...3000 I/S/R	
 DB12462	Ном. 63 А ТОК	19010 19008 (1)	19012 19009 (1)	19030	19031	-	-	5
 DB12463	Ном. 63 А ТОК	19013	19014	19032	19033	-	-	9
	125 А	19039	-	-	-	19044	19036 19053 (2)	11
 DB12464	Ном. 63 А ТОК	19015	19016	19034	19035	-	-	9
	125 А	19041	19042	19043	-	19046	19037 19054 (2)	11
19049 19055 (2)								
Рабочее напряжение (Ue)	230 - 240 В, 400 - 415 В За исключением: (1) 110...220 В и (2) 440...500 В							
Рабочая частота	50/60 Гц							
Аксессуары	Стр. 150							



МЭК/EN 60947-2

65788-40

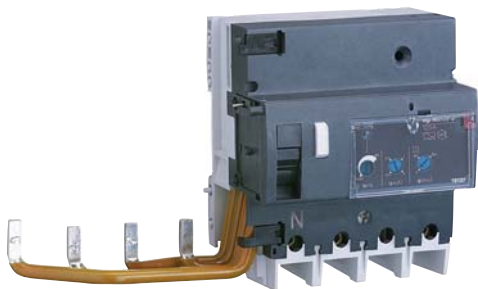

■ В сочетании с автоматическим выключателем или выключателем нагрузки NG125, блок Vigi NG125 выполняет следующие функции:

- защита людей от поражения электротоком при прямом прикосновении (30 мА);
- защита людей от поражения электротоком при косвенном прикосновении (≥ 300 мА);
- защита электроустановок от риска возгорания (300 мА или 500 мА).

Тип Asi адаптирован для работы в средах со следующими особенностями:

- Высокий риск ложных срабатываний: возможность близких грозовых разрядов, система заземления IT, наличие электронных балластов, преобразователей частоты, наличие устройств со встроенными помехоподавляющими фильтрами (осветительные приборы, компьютерное оборудование и т.д.).
- Присутствие источников помех:
 - наличие гармоник или частотно-зависимой режески;
 - наличие постоянных составляющих: диоды, диодные мосты, источники питания с импульсной регулировкой и т.д.
- Защита от ложных срабатываний, вызванных перенапряжением переходных процессов (грозовые разряды, коммутации аппаратуры в сети и т.д.).

Каталожные номера

Дифференциальные блоки Vigi NG125

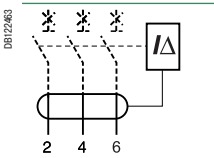
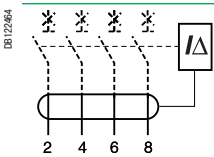
Тип	Asi 	Количество модулей Ш = 9 мм	
Изделие	Vigi NG125		
Вспомогательные устройства	Стр. 152		
3P	Чувствительность	30 мА	300...3000 I/S/R
	Ном. 125 А ТОК	19100	19106
			11
4P	Чувствительность	30 мА	300...3000 I/S/R
	Ном. 125 А ТОК	19101	19107
			11
Рабочее напряжение (Ue)	230 - 240 В, 400 - 415 В		
Рабочая частота	50/60 Гц		
Аксессуары	Стр. 150		

06841_LSE-50



Комбинация NG125 + Vigi NG125

	Vigi NG125 63 A	Vigi NG125 125 A
NG125 ≤ 63 A	■	НЕТ
NG125 80...125 A*	Нет	■

(*) Дифференциальный блок Vigi не подходит для автоматических выключателей 2P с номинальным током 80 A.

PE104651-40

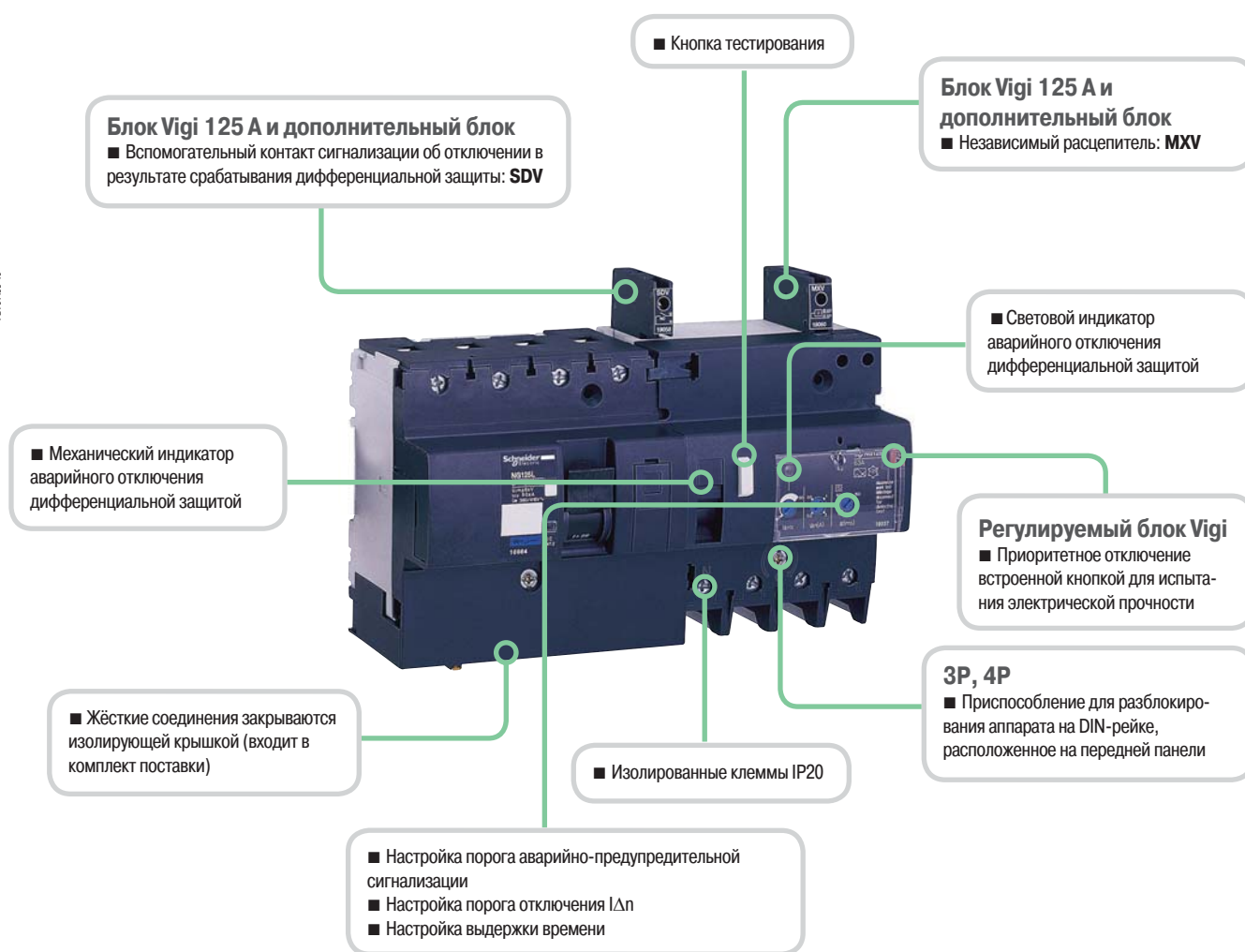

Тип Asi

Тип Asi адаптирован для работы в средах со следующими особенностями:

- Высокий риск ложных срабатываний: возможность близких грозовых разрядов, система заземления IT, наличие электронных балластов, преобразователей частоты, наличие устройств со встроенными помехоподавляющими фильтрами (осветительные приборы, компьютерное оборудование и т.д.).
- Присутствие источников помех:
 - наличие гармоник или частотно-зависимой режески;
 - наличие постоянных составляющих: диоды, диодные мосты, источники питания с импульсной регулировкой и т.д.
- Защита от ложных срабатываний, вызванных перенапряжением переходных процессов (грозовые разряды, коммутации аппаратуры в сети и т.д.).

Присоединение

DB122404

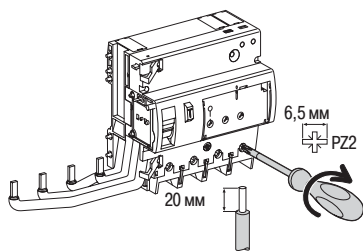

DB122405

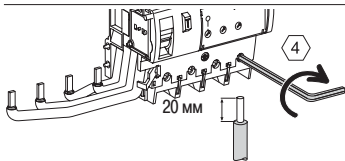

DB122406

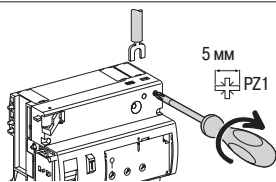

Ном. ток	Момент затяжки	Без аксессуаров			С аксессуарами	
		Медные кабели			Клемма Alu 70 мм ²	Винтовая клемма под кольцевой наконечник
		Жёсткие	Гибкие или с наконечником	Винтовая клемма		
63 A	3,5 Н·м	1,5 - 50 мм ²	1 - 35 мм ²	-	-	-
125 A	6 Н·м	16 - 70 мм ²	10 - 50 мм ²	-	25 - 70 мм ²	2 x 35 мм ² 1 x 50 мм ²
Pr alarme	1 Н·м	2 x 2,5 мм ²	2 x 1,5 мм ²	2 x 1,5 мм ²	-	-

DB122310

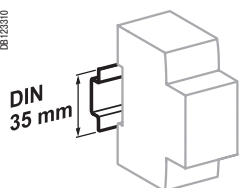

Крепление защёлкиванием на DIN-рейке 35 мм

DB122312

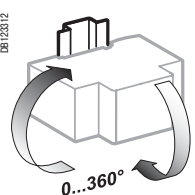

Любое установочное положение

DB122314

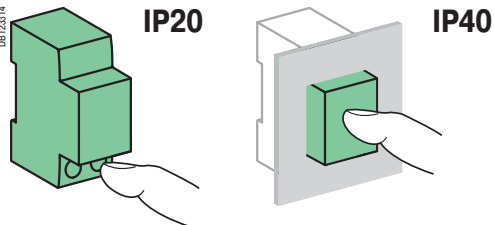

Технические характеристики

Основные характеристики

Согласно МЭК 60947-2

Напряжение изоляции (Ui)	690 В
Степень загрязнения	3
Номинальное импульсное напряжение (Uimp)	8 кВ

Согласно МЭК/EN 61009-1

Ударный ток (8/20 мкс), выдерживаемый без отключения	Селективные S или R Мгновенного действия	5 кА ударн. 3 кА ударн.
--	---	----------------------------

Дополнительные характеристики

Степень защиты	Открытый аппарат	IP20
	Аппарат в модульном шкафу	IP40
Рабочая температура	Тип AC	От -5 до +60 °C
	Типы A и Asi	От -25 до +60 °C
Температура хранения		От -40 до +85 °C

Особые характеристики

Блок Vigi 125 A и регулируемый блок

Втычные вспомогательные устройства	MXV SDV	Дистанционное отключение Сигнализация аварийного отключения дифференциальной защитой
------------------------------------	------------	---

Регулируемый блок Vigi

Чувствительность со ступенчатой регулировкой (IΔn)		300, 500, 1000, 3000 mA
Время отключения	Мгновенного действия (I)	
	Селективные S	60 мс
	С выдержкой времени (R)	150 мс

Сигнализация тока утечки на ЗР и 4Р 300...3000 I/S/R (предварительная сигнализация)		На передней панели с помощью светодиода Дистанционно, посредством замыкающего контакта с нулевым потенциалом 250 В - 1 А (слаботочное исполнение) Настройка порога с помощью потенциометра от 10 до 50 % IΔn
---	--	--

Приоритетное отключение для испытания электрической прочности		Встроенной кнопкой
---	--	--------------------

Масса (г)

Дифференциальные блоки			
Кол-во модулей Ш = 9 мм	2P	3P	4P
5	250	-	-
9	-	410	450
11	-	750	800

Размеры (мм)

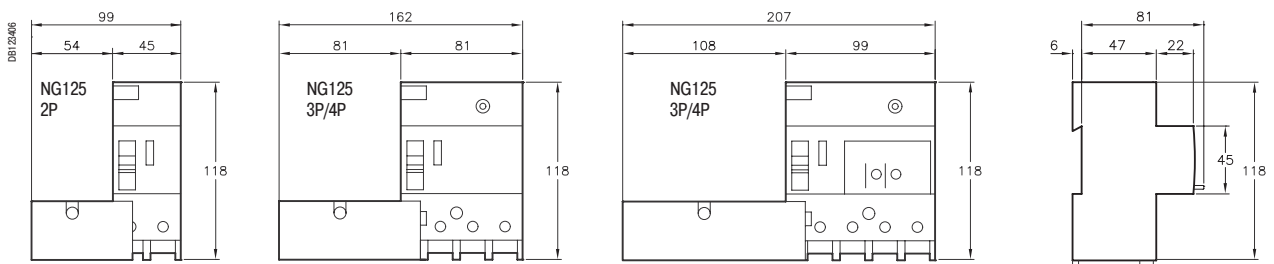

2P (5 моделей)

63, 125 A (9 моделей)

63, 125 A (11 моделей)

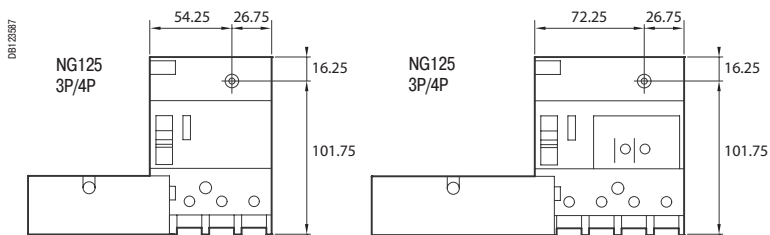

Межосевое расстояние для крепления на панели