

CM-PAS / CM-PFS CM-PSS / CM-PVS



(DE) Betriebs- und Montageanleitung

Singlefunktionale Dreiphasenüberwachungsrelais, CM Reihe

Hinweis: Diese Betriebs- und Montageanleitung enthält nicht sämtliche Detailinformationen zu allen Typen der Produktreihe und kann auch nicht jeden Einsatzfall der Produkte berücksichtigen. Alle Angaben dienen ausschließlich der Produktbeschreibung und sind nicht als vertraglich vereinbarte Beschaffenheit aufzufassen. Weiterführende Informationen und Daten erhalten Sie in den Katalogen und Datenblättern der Produkte, über die örtliche ABB-Niederlassung sowie auf der ABB Homepage unter www.abb.com. Technische Änderungen jederzeit vorbehalten. In Zweifelsfällen gilt der deutsche Text.

Warnung! Gefährliche Spannung! Installation nur durch elektrotechnische Fachkraft. Landesspezifische Vorschriften (z.B. VDE, etc.) beachten. Vor der Installation diese Betriebs- und Montageanleitung sorgfältig lesen und beachten. An die nicht beschrifteten Klemmen darf kein Leiter angeschlossen werden.



(EN) Operating and installation instructions

Single-function three-phase monitoring relays, CM range

Note: These operating and installation instructions cannot claim to contain all detailed information of all types of this product range and can even not consider every possible application of the products. All statements serve exclusively to describe the product and have not to be understood as contractually agreed characteristics. Further information and data is obtainable from the catalogues and data sheets of this product, from the local ABB sales organisations as well as on the ABB homepage www.abb.com. Subject to change without prior notice. The German text applies in cases of doubt.

Warning! Hazardous voltage! Installation by person with electrotechnical expertise only and in accordance with the specific national regulations (e.g., VDE, etc.). Before installing this unit, read these operating and installation instructions carefully and completely. Do not connect any conductor to terminals not labelled.



(FR) Instructions de montage et de mise en service

Relais de contrôle monofonctions d'un réseau triphasé, gamme CM

Note: Ces instructions de service et de montage ne contiennent pas toutes les informations relatives à tous les types de cette gamme de produits et ne peuvent pas non plus tenir compte de tous les cas d'application. Toutes les indications ne sont données qu'à titre de description du produit et ne constituent aucune obligation contractuelle. Pour de plus amples informations, veuillez-vous référer aux catalogues et aux fiches techniques des produits, à votre agence ABB ou sur notre site www.abb.com. Sous réserve de modifications techniques. En cas de divergences, le texte allemand fait foi.

Avertissement! Tension électrique dangereuse! Installation uniquement par des personnes qualifiées en électrotechnique et en conformité avec les prescriptions nationales (p.e. VDE, etc.). Avant l'installation de cet appareil veuillez lire l'intégralité de ces instructions. Ne pas connecter de conducteur aux bornes non marquées.



(ES) Instrucciones de montaje y de servicio

Relés de control trifásico monofuncionales, serie CM

Nota: Estas instrucciones no contienen todas las informaciones detalladas relativas a todos los tipos del producto ni pueden considerar todos los casos de operación. Todas las indicaciones son a título descriptivo del producto y no constituyen ninguna obligación contractual. Para más información, consulte los catálogos, las hojas de características, la sucursal local de ABB o la Web www.abb.com. Sujeto a cambios técnicos sin previo aviso. En caso de duda, prevalece el texto alemán.

¡Advertencia! ¡Tensión peligrosa! La instalación deberá ser realizada únicamente por electricistas especializados. Es necesario respetar las normas específicas del país (p.ej. VDE, etc.). Antes de la instalación lea completamente estas instrucciones. No conectar ningún conductor a los bornes no marcados.



(IT) Istruzioni per l'uso ed il montaggio

Relè di controllo trifase monofunzione, serie CM

Nota: Le presenti istruzioni per l'uso ed il montaggio non contengono tutte le informazioni di dettaglio sull'intera gamma di prodotti e non possono trattare tutti i casi applicativi. Tutte le indicazioni servono esclusivamente a descrivere il prodotto e non costituiscono alcuna obbligazione contrattuale. Per ulteriori informazioni consultare i cataloghi ed i data sheet dei prodotti, o la nostra homepage www.abb.com, oppure rivolgersi alla filiale locale di ABB. Ci riserviamo il diritto di effettuare eventuali modifiche tecniche. In caso di discrepanze o fraintendimenti fa fede il testo in lingua tedesca.

Avvertenza! Tensione pericolosa! Far installare solo da un elettricista specializzato. Bisogna osservare le specifiche norme nazionali (p.e. VDE, etc.). Prima dell'installazione leggere attentamente le seguenti istruzioni. Non collegare nessun conduttore ai morsetti non marcati.



(RU) Инструкция по установке и эксплуатации

Однофункциональное реле контроля трехфазного напряжения, серия CM

Примечание: Настоящая инструкция по установке и эксплуатации не претендует на полноту содержащейся здесь информации по всем типам изделий серии и не рассматривает все возможности применения настоящего изделия. Вся информация служит исключительно для его описания и не должна рассматриваться в качестве гарантированных характеристик, имеющих юридическую силу. Дополнительную информацию и данные можно получить из каталогов и листа тех. данных на настоящее изделие в местном представительстве компании ABB, а также на сайте компании ABB по адресу: www.abb.com. Возможны изменения без предварительного уведомления. При возникновении сомнений текст на немецком языке имеет приоритет.

Осторожно! Опасное напряжение! Монтаж должен выполняться только специалистом-электриком в соответствии с нормативным законодательством (т.к. VDE, итд). Перед установкой элемента внимательно ознакомьтесь с инструкцией. Не подключайте провода к клеммам, не имеющих обозначений.



(ZH) 操作与安装指南

单一功能三相监视继电器，CM系列

注意：本操作指南不包含技术数据和全部应用说明，所有数据只是具有对产品特性进行说明的作用，因此不具备法律效力。详细说明请参阅技术样本或联络ABB当地办事处或浏览ABB网站（www.abb.com）。如有更改恕不通知。并以德文为标准。



警告！危险电压！仅可由电气专业人员安装且需符合特定的国家规定（如VDE等）。安装前，请仔细且全部阅读该安装说明。无标识的端子不可接线。

Technical data:

T_a: -25 ... +60 °C (-13 ... +140 °F)

IP 20

Pollution degree 3

Additional information relating to cULus approval:

For use in pollution degree 2 environment

Information complémentaire relative à la certification cULus:

Pour utilisation dans un environnement de degré de pollution 2

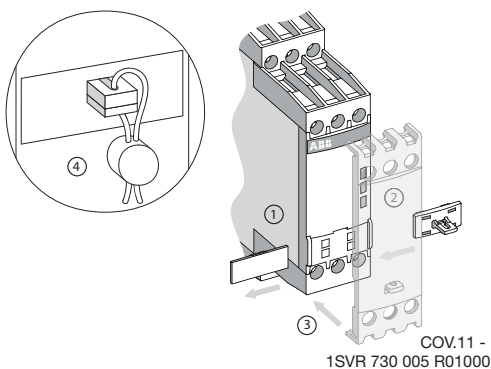
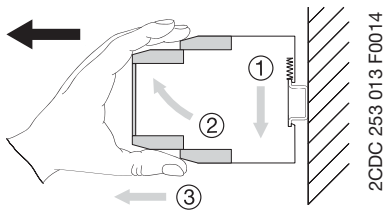
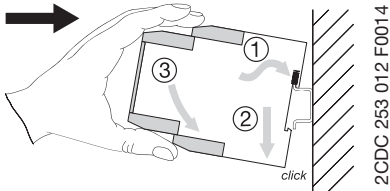

CM-PxS.xyS

CM-PxS.xyP

DIN ISO 2380-1 Form A 0.8 x 4 mm / 0.0315 x 0.157 in DIN ISO 8764-1 PZ 1 Ø 4.5 mm / 0.177 in	 0.6...0.8 Nm 7.08 lb.in	
 8 mm 0.315"	1 x 0.5...4.0 mm ² 2 x 0.5...2.5 mm ² 1 x 20...12 AWG 2 x 20...14 AWG	2 x 0.5...1.5 mm ² 2 x 20...16 AWG
 8 mm 0.315"	1 x 0.5...2.5 mm ² 2 x 0.5...1.5 mm ² 1 x 18...14 AWG 2 x 18...16 AWG	2 x 0.5...1.5 mm ² 2 x 18...16 AWG
 8 mm 0.315"	1 x 0.5...2.5 mm ² 2 x 0.5...1.5 mm ² 1 x 18...14 AWG 2 x 18...16 AWG	2 x 0.5...1.5 mm ² 2 x 18...16 AWG
DIN 46228-1-A DIN 46228-4-E		

CONNECT (IN)

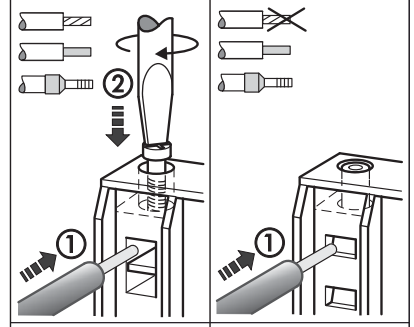

DISCONNECT (OUT)

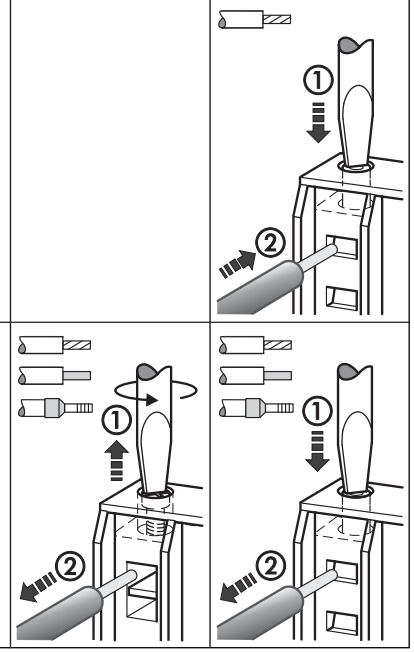

2CDC 252 014 F0015

2CDC 253 007 F0015

2CDC 253 024 F0014

I Examples:

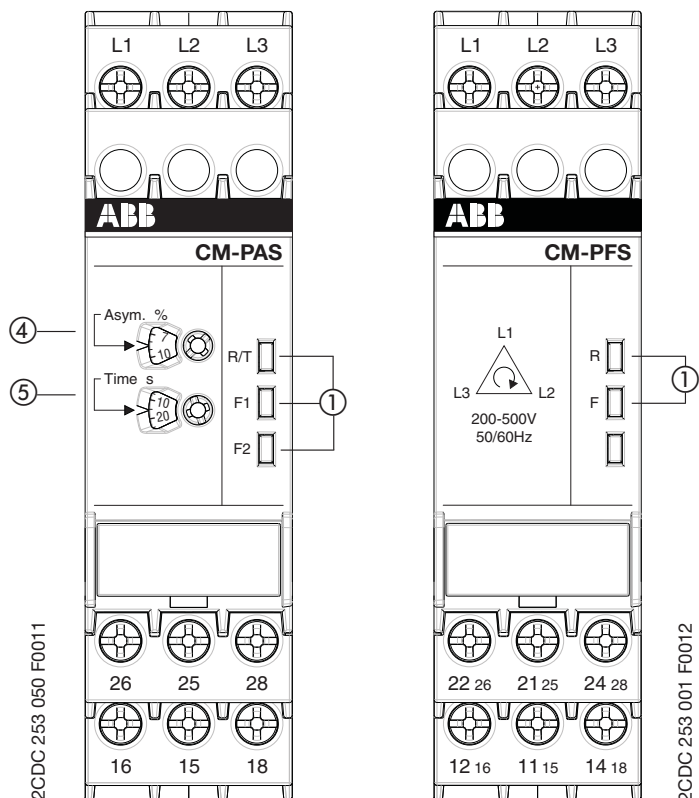

I Frontansicht mit Bedienelementen

- ① Betriebszustandsanzeige mit LEDs
 - R: LED gelb - Anzeige Relais
 - ┌───┐ Relais angezogen
 - R/T: LED gelb - Anzeige Relais und Zeitablauf
 - ┌───┐ Relais angezogen
 - └───┘ Verzögerungszeit läuft
 - F: LED rot - Fehlermeldung
 - F1: LED rot - Fehlermeldung
 - F2: LED rot - Fehlermeldung
- ② SchwellwertEinstellung für Überspannung
- ③ SchwellwertEinstellung für Unterspannung
- ④ SchwellwertEinstellung für Asymmetrie (2-25 %)
- ⑤ Einstellung der Auslöseverzögerung t_v (0 s; 0,1-30 s)

Fehlermeldungen

Überspannung: F1 an
 Unterspannung: F2 an
 Asymmetrie: F1 und F2 an
 Phasenausfall: F1 an, F2 blinkend
 Phasenfolge: F1 und F2 abwechselnd blinkend
 Schwellwertüberschneidung: R/T, F1 und F2 blinkend

CM-PFS:
 Phasenausfall: F an
 Phasenfolge: F blinkend

II Potentiometerstellungen

- ⑥ Potentiometer zur Einstellung von:
 - Rückfallverzögerung mit Phasenfolgeüberwachung
 - ⊠ Ansprechverzögerung mit Phasenfolgeüberwachung
 - Rückfallverzögerung ohne Phasenfolgeüberwachung
 - ⊠ Ansprechverzögerung ohne Phasenfolgeüberwachung

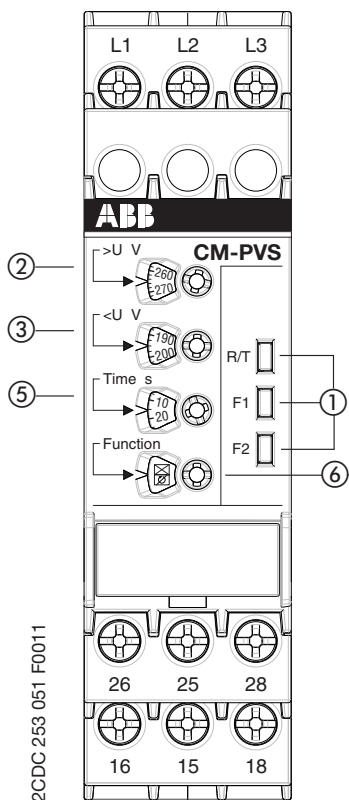
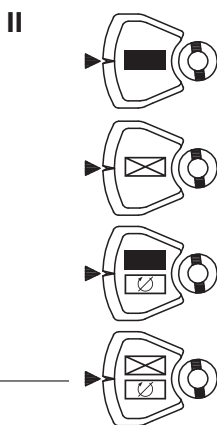



Elektrischer Anschluss

L1, L2, L3	Steuerspeisespannung U_s / Dreiphasenmessspannung Frequenz 50/60 Hz
15-16/18	Ausgangsrelais 1
25-26/28	Ausgangsrelais 2
CM-PFS:	
11 ₁₅ -12 ₁₆ /14 ₁₈	Ausgangsrelais 1
21 ₂₅ -22 ₂₆ /24 ₂₈	Ausgangsrelais 2

Achtung:

Bei dauernd anliegenden Spannungen von
 > 220 V bei CM-PAS.31 und CM-PVS.31
 > 400 V bei CM-PAS.41, CM-PVS.41, CM-PSS.31, CM-PSS.41
 > 440 V bei CM-PFS
 ist ein seitlicher Geräteabstand von mindestens 10 mm (0,39 in) einzuhalten!

I Front view with operating controls

- ① Indication of operational states with LEDs
- R: yellow LED - Status indication relay
 Relay energized
- R/T: yellow LED - Status indication relay and timing
 Relay energized
 Time delay is running
- F: red LED - Fault message
 F1: red LED - Fault message
 F2: red LED - Fault message
- ② Adjustment of the threshold value for overvoltage
- ③ Adjustment of the threshold value for undervoltage
- ④ Adjustment of the threshold value for phase unbalance (2-25 %)
- ⑤ Adjustment of the tripping delay t_v (0 s; 0.1-30 s)

Fault messages

Overvoltage: F1 on
 Undervoltage: F2 on
 Phase unbalance: F1 and F2 on
 Phase failure: F1 on, F2 flashing
 Phase sequence: F1 and F2 alternately flashing
 Overlapping of the threshold values: R/T, F1 and F2 flashing

CM-PFS:
 Phase failure: F on
 Phase sequence: F flashing

II Potentiometer settings

- ⑥ Potentiometer for the adjustment of:
- OFF-delay
 with phase sequence monitoring
- ON-delay
 with phase sequence monitoring
- OFF-delay
 without phase sequence monitoring
- ON-delay
 without phase sequence monitoring

Electrical connection



L1, L2, L3	Control supply voltage U_s / Three-phase measured voltage Frequency 50/60 Hz
15-16/18	Output relay 1
25-26/28	Output relay 2

CM-PFS:
 11₁₅-12₁₆/14₁₈ Output relay 1
 21₂₅-22₂₆/24₂₈ Output relay 2

Attention:

In case of continuous measuring voltage
 > 220 V at CM-PAS.31 and CM-PVS.31
 > 400 V at CM-PAS.41, CM-PVS.41, CM-PSS.31, CM-PSS.41
 > 440 V at CM-PFS
 lateral spacing to other units has to be min. 10 mm (0.39 in)!

I Face avant et dispositifs de commande

- ① Indication de fonctionnement par LED
- R: LED jaune - Indication relais
 Relais activé
- R/T: LED jaune - Indication relais et temporisation
 Relais activé
 Temporisation en cours
- F: LED rouge - Message de défaut
 F1: LED rouge - Message de défaut
 F2: LED rouge - Message de défaut
- ② Réglage de la valeur de seuil de surtension
- ③ Réglage de la valeur de seuil de sous-tension
- ④ Réglage de la valeur de seuil du déséquilibre des phases (2-25 %)
- ⑤ Réglage de la temporisation de déclenchement t_v (0 s; 0,1-30 s)

Messages de défaut

Surtension: F1 allumé
 Sous-tension: F2 allumé
 Déséquilibre des phases: F1 et F2 allumés
 Défaillance de phase: F1 allumé, F2 clignotant
 Ordre des phases: F1 et F2 clignotant alternativement
 Chevauchement des valeurs de seuil: R/T, F1 et F2 clignotant

CM-PFS:
 Défaillance de phase: F allumé
 Ordre des phases: F clignotant

II Réglage du potentiomètre

- ⑥ Potentiomètre pour le réglage de:
- Temporisation au repos
 avec surveillance d'ordre des phases
- Temporisation au travail
 avec surveillance d'ordre des phases
- Temporisation au repos
 sans surveillance d'ordre des phases
- Temporisation au travail
 sans surveillance d'ordre des phases

Raccordement électrique



L1, L2, L3	Tension d'alimentation de commande U_s / Tension de mesure triphasée Fréquence 50/60 Hz
15-16/18	Relais de sortie 1
25-26/28	Relais de sortie 2

CM-PFS:
 11₁₅-12₁₆/14₁₈ Relais de sortie 1
 21₂₅-22₂₆/24₂₈ Relais de sortie 2

Attention:

Dans le cas d'une tension permanente mesurée
 > 220 V pour CM-PAS.31 et CM-PVS.31
 > 400 V pour CM-PAS.41, CM-PVS.41, CM-PSS.31, CM-PSS.41
 > 440 V pour CM-PFS
 l'espacement latérale par rapport aux autres modules doit être de
 10 mm (0,39 in) au minimum!

I Vista frontal con elementos de mando

- ① Indicadores de servicio con LEDs
 R: LED amarillo - Indicación relé
 Relé energizado
 R/T: LED amarillo - Indicación relé y temporización
 Relé energizado
 Temporización en curso
 F: LED rojo - Mensaje de error
 F1: LED rojo - Mensaje de error
 F2: LED rojo - Mensaje de error
- ② Ajuste del valor umbral para sobretensión
- ③ Ajuste del valor umbral para subtensión
- ④ Ajuste del valor umbral para desequilibrio de fase (2-25 %)
- ⑤ Ajuste del retardo de disparo t_v (0 s; 0,1-30 s)

Mensajes de error

Sobretensión: F1 encendido
 Subtensión: F2 encendido
 Desequilibrio de fase: F1 y F2 encendidos
 Pérdida de fase: F1 encendido, F2 parpadeante
 Secuencia de fase: F1 y F2 parpadeantes de forma alternativa
 Solapado de los valores umbrales: R/T, F1 y F2 parpadeantes

CM-PFS:
 Pérdida de fase: F encendido
 Secuencia de fase: F parpadeante

II Ajuste del potenciómetro

- ⑥ Potenciómetro para el ajuste de:
- Retardo a la desconexión con control de secuencia de fase
 - Retardo a la conexión con control de secuencia de fase
 - Retardo a la desconexión sin control de secuencia de fase
 - Retardo a la conexión sin control de secuencia de fase



Conexión eléctrica

L1, L2, L3	Tensión de alimentación de mando U_s / Tensión trifásica de medida Frecuencia 50/60 Hz
15-16/18 25-26/28	Relé de salida 1 Relé de salida 2
CM-PFS: 11 ₁₅ -12 ₁₆ /14 ₁₈ 21 ₂₅ -22 ₂₆ /24 ₂₈	Relé de salida 1 Relé de salida 2

Atención:

Para tensiones de medida continuas
 > 220 V en CM-PAS.31 y CM-PVS.31
 > 400 V en CM-PAS.41, CM-PVS.41, CM-PSS.31, CM-PSS.41
 > 440 V en CM-PFS
 dejar un espacio lateral entre módulos como mínimo de 10 mm (0,39 in)!

I Vista frontale con gli elementi di comando

- ① LED di visualizzazione dello stato di funzionamento
 R: LED giallo - Indicazione relè
 Relè eccitato
 R/T: LED giallo - Indicazione relè e temporizzazione
 Relè eccitato
 Temporizzazione in corso
 F: LED rosso - Messaggio di errore
 F1: LED rosso - Messaggio di errore
 F2: LED rosso - Messaggio di errore
- ② Impostazione del valore di soglia per sovratensione
- ③ Impostazione del valore di soglia per sottotensione
- ④ Impostazione del valore di soglia per squilibrio (2-25 %)
- ⑤ Impostazione del ritardo di intervento t_v (0 s; 0,1-30 s)

Messaggi di errore

Sovratensione: F1 acceso
 Sottotensione: F2 acceso
 Squilibrio di fase: F1 e F2 accesi
 Mancanza fase: F1 acceso, F2 lampeggiante
 Sequenza fasi: F1 e F2 lampeggianti alternativamente
 Sovrapposizione dei valori di soglia: R/T, F1 e F2 lampeggianti

CM-PFS:
 Mancanza fase: F acceso
 Sequenza fasi: F lampeggiante

II Impostazioni del potenziometro

- ⑥ Potenziometro per l'impostazione di:
- Ritardo alla diseccitazione con controllo di sequenza fasi
 - Ritardo all'eccitazione con controllo di sequenza fasi
 - Ritardo alla diseccitazione senza controllo di sequenza fasi
 - Ritardo all'eccitazione senza controllo di sequenza fasi



Collegamento elettrico

L1, L2, L3	Tensione di comando U_s / Tensione trifase sottoposta a misura Frequenza 50/60 Hz
15-16/18 25-26/28	Relè di uscita 1 Relè di uscita 2
CM-PFS: 11 ₁₅ -12 ₁₆ /14 ₁₈ 21 ₂₅ -22 ₂₆ /24 ₂₈	Relè di uscita 1 Relè di uscita 2

Attenzione:

Nel caso in cui la tensione sottoposta a misura fosse di continuo
 > 220 V al CM-PAS.31 e CM-PVS.31
 > 400 V al CM-PAS.41, CM-PVS.41, CM-PSS.31, CM-PSS.41
 > 440 V al CM-PFS
 lo spazio laterale tra un modulo e l'altro deve essere min. 10 mm (0,39 in)!

I Вид спереди на элементы управления

- ① Индикация состояния при помощи светодиодов
 R/T: желтый СИД - Индикация состояния реле
 реле активировано
 R/T: желтый СИД - Индикация состояния реле и отсчета времени
 реле активировано
 Идет отсчет времени срабатывания реле
 F: красный СИД - Сообщение о неисправности
 F1: красный СИД - Сообщение о неисправности
 F2: красный СИД - Сообщение о неисправности
- ② Настройка порогового значения для перенапряжения
- ③ Настройка порогового значения для пониженного напряжения
- ④ Настройка порогового значения для асимметрии фаз (2-25 %)
- ⑤ Настройка времени переключения t_v (0 с; 0,1-30 с)

Сообщения о неисправностях

Перенапряжение: F1 светится
 Пониженное напряжение: F2 светится
 Асимметрия фаз: F1 и F2 светятся
 Обрыв фазы: F1 светится, F2 мигает
 Чередувание фаз: F1 и F2 мигают попеременно
 Перекрытие пороговых значений: R/T, F1 и F2 мигают
 CM-PFS:
 Обрыв фазы: F светится
 Чередувание фаз: F мигает

II Настройка функции реле

- ⑥ DIP-переключатели для настройки:
- задержка при выключении с контролем чередования фаз
 - задержки при включении с контролем чередования фаз
 - задержки при выключении без контроля чередования фаз
 - задержки при включении без контроля чередования фаз



Электрические подсоединения

L1, L2, L3	Управляющее напряжение питания U_s / измеряемое трехфазное напряжение Частота 50/60 Гц
15-16/18	Выходное реле 1
25-26/28	Выходное реле 2
CM-PFS:	
11 ₁₅ -12 ₁₆ /14 ₁₈	Выходное реле 1
21 ₂₅ -22 ₂₆ /24 ₂₈	Выходное реле 2

Внимание:

При использовании реле для контроля напряжений > 220 В для CM-PAS.31 и CM-PVS.31
 > 400 В для CM-PAS.41, CM-PVS.41, CM-PSS.31, CM-PSS.41
 > 440 В для CM-PFS
 боковое расстояние между устройствами должно быть не менее 10 мм (0.39 дюймов).

I 前面板操作

- ① LED状态指示
 R: 黄色 LED - 输出继电器状态指示
 继电器动作
 R/T: 黄色 LED - 输出继电器状态和计时状态指示
 继电器动作
 延时时计中
 F: 红色LED - 故障信息
 F1: 红色LED - 故障信息
 F2: 红色LED - 故障信息
- ② 过电压阈值调节
- ③ 欠电压阈值调节
- ④ 相不平衡阈值调节 (2-25%)
- ⑤ 动作延时时间 t_v 调节 (0 s; 0,1-30 s)

故障信息

过电压: F1 亮
 欠电压: F2 亮
 相不平衡: F1 和 F2 亮
 缺相: F1 亮, F2 闪烁
 相序: F1 和 F2 交替闪烁
 阈值设定重叠: R/T, F1 和 F2 闪烁
 CM-PFS:
 缺相: F 亮
 相序: F 闪烁

II 电位计设置

- ⑥ 电位计用于设置:
- 复位延时
带相序监视
 - 启动延时
带相序监视
 - 复位延时
不带相序监视
 - 启动延时
不带相序监视

接线图

L1, L2, L3	控制供电电压 U_s / 三相监视电压 频率 50/60 Hz
15-16/18	输出继电器 1
25-26/28	输出继电器 2
CM-PFS:	
11 ₁₅ -12 ₁₆ /14 ₁₈	输出继电器 1
21 ₂₅ -22 ₂₆ /24 ₂₈	输出继电器 2

注意:

若持续监视电压
 > 220 V (模块CM-PAS.31和CM-PVS.31)
 > 400 V (模块CM-PAS.41、CM-PVS.41、CM-PSS.31、CM-PSS.41)
 > 440 V (模块CM-PFS)
 相邻模块之间必须留有最少 10 mm (0.39 in) 的空间。

III Function diagrams

a) ON-delayed over- and undervoltage monitoring CM-PSS, CM-PVS

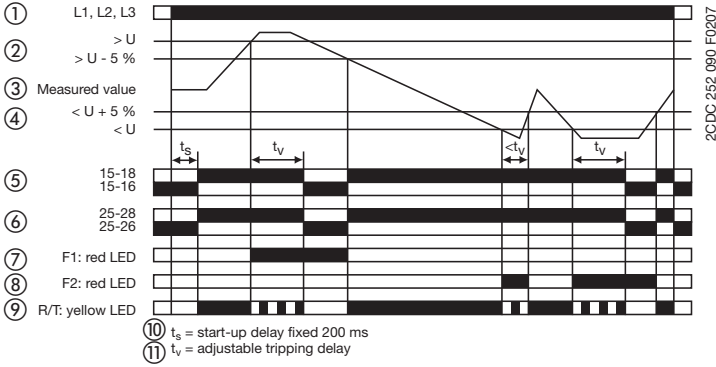

b) OFF-delayed over- and undervoltage monitoring CM-PSS, CM-PVS

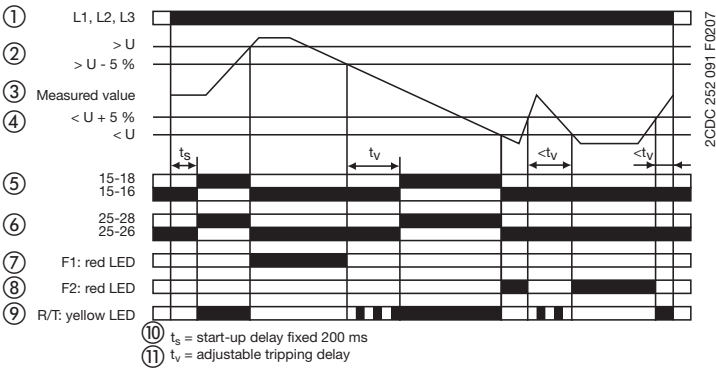

c) ON-delayed phase unbalance monitoring CM-PAS

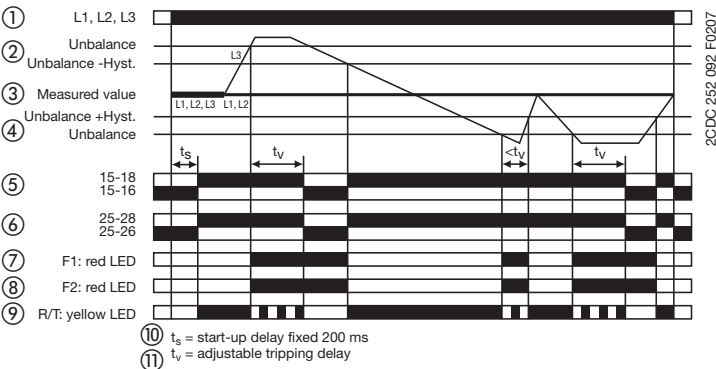

d) Phase sequence and phase failure monitoring CM-PAS, CM-PSS, CM-PVS

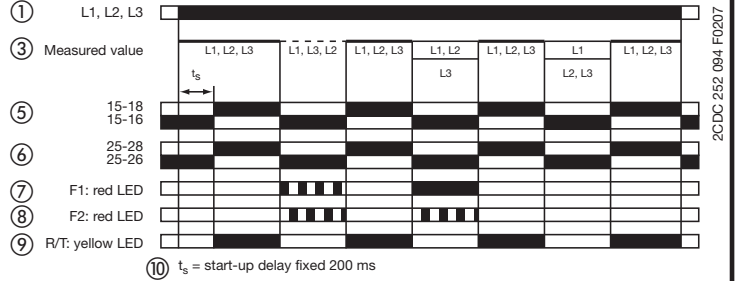

e) Phase sequence and phase failure monitoring CM-PFS

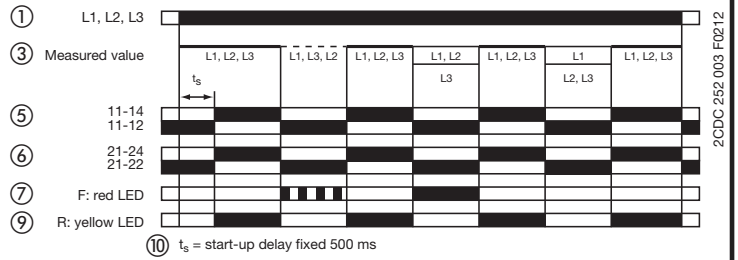

--	--

III Funktionsdiagramme

- a) Ansprechverzögerte Über- und Unterspannungsüberwachung
- b) Rückfallverzögerte Über- und Unterspannungsüberwachung
- c) Ansprechverzögerte Asymmetrieüberwachung
- d) Phasenfolge- und Phasenausfallüberwachung
- e) Phasenfolge- und Phasenausfallüberwachung
 - ① Steuerspeisespannung / Dreiphasenmessspannung
 - ② Schwellwert
 - ③ Messwert
 - ④ Schwellwert
 - ⑤ Ausgangsrelais 1
 - ⑥ Ausgangsrelais 2
 - ⑦ LED rot
 - ⑧ LED rot
 - ⑨ LED gelb
 - ⑩ Einschaltverzögerung t_s , fix
 - ⑪ Auslöseverzögerung t_v , einstellbar

Schwellwerte für Über- und Unterspannung

	L1-L2-L3	U _{min}	U _{max}
CM-PVS.31	160-300 V	160-230 V	220-300 V
CM-PVS.41	300-500 V	300-380 V	420-500 V
CM-PVS.81	200-400 V	210-300 V	300-400 V
CM-PSS.31	380 V	342 V	418 V
CM-PSS.41	400 V	360 V	440 V

Schwellwerte für Asymmetrie

Abschaltwert:

L1-L2-L3: 2-25 % (prozentualer Asymmetriewert)

$$\text{Prozentualer Asymmetriewert} = \frac{|\text{max. Differenz}_{L1,L2,L3}|}{|\text{Mittelwert}_{L1,L2,L3}|} * 100 \%$$

Einschaltwert:

Eingestellter Abschaltwert -20 %

Arbeitsweise

CM-PAS, CM-PFS, CM-PSS und CM-PVS sind singlefunktionale Überwachungsrelais für Dreiphasen-Netze. Das CM-PAS überwacht Netze auf Asymmetrie, Phasenfolge und Phasenausfall. CM-PSS und CM-PVS überwachen Netze auf Unter- und Überspannung, Phasenfolge und Phasenausfall. Das CM-PFS überwacht Netze auf Phasenfolge und Phasenausfall.

Über- und Unterspannung (CM-PSS, CM-PVS)

Bei Vorhandensein aller drei Phasen und korrekter Spannung sind die Ausgangsrelais angezogen. Übersteigt bzw. unterschreitet die zu überwachende Spannung den eingestellten (CM-PVS) bzw. festen (CM-PSS) Schwellwert, so fallen die Ausgangsrelais, je nach eingestellter Verzögerungsart unverzögert oder verzögert (0,1-30 s) ab. Die Fehlerart wird durch LEDs angezeigt. Die Ausgangsrelais ziehen automatisch, je nach eingestellter Verzögerungsart unverzögert oder verzögert (0,1-30 s) an, wenn die Spannung wieder in das Toleranzfenster zurückkehrt. Dabei ist eine fest eingestellte 5 %ige Hysterese wirksam.

Asymmetrie (CM-PAS)

Bei Vorhandensein aller drei Phasen und korrekter Spannung sind die Ausgangsrelais angezogen. Übersteigt die Asymmetrie der zu überwachenden Phasen den eingestellten Asymmetrieschwellwert, fallen die Ausgangsrelais, je nach eingestellter Verzögerungszeit unverzögert oder verzögert (0,1-30 s) ab. Die Fehlerart wird durch LEDs angezeigt. Die Ausgangsrelais ziehen unverzögert wieder an, wenn die Spannung wieder in das Toleranzfenster zurückkehrt. Dabei ist eine fest eingestellte 20 %ige Hysterese wirksam.

Phasenfolge- und Phasenausfall

Bei Vorhandensein aller drei Phasen und korrekter Phasenfolge sind die Ausgangsrelais angezogen. Kommt es zu einem Phasenausfall oder Phasenfolgefehler, so fallen die Ausgangsrelais unverzögert ab. Die Fehlerart wird durch LEDs angezeigt. Die Ausgangsrelais ziehen sofort wieder an, wenn die Spannung wieder in das Toleranzfenster zurückkehrt.

III Function diagrams

- ON-delayed over- and undervoltage monitoring
- OFF-delayed over- and undervoltage monitoring
- ON-delayed phase unbalance monitoring
- Phase sequence and phase failure monitoring
- Phase sequence and phase failure monitoring
 - Control supply voltage / Three-phase measured voltage
 - Threshold value
 - Measured value
 - Threshold value
 - Output relay 1
 - Output relay 2
 - Red LED
 - Red LED
 - Yellow LED
 - Start-up delay t_s , fixed
 - Tripping delay t_v , adjustable

Threshold values for over- and undervoltage

	L1-L2-L3	U _{min}	U _{max}
CM-PVS.31	160-300 V	160-230 V	220-300 V
CM-PVS.41	300-500 V	300-380 V	420-500 V
CM-PVS.81	200-400 V	210-300 V	300-400 V
CM-PSS.31	380 V	342 V	418 V
CM-PSS.41	400 V	360 V	440 V

Threshold values for phase unbalance

Switch-off value:

L1-L2-L3: 2-25 % (unbalance value in percentage)

$$\text{Unbalance value in percentage} = \frac{|\text{Max. difference}_{L1,L2,L3}|}{|\text{Average value}_{L1,L2,L3}|} * 100 \%$$

Switch-on value:

Set switch-off value -20%

Operating principle

CM-PAS, CM-PFS, CM-PSS and CM-PVS are singlefunctional monitoring relays for three-phase mains. CM-PAS monitors phase unbalance, phase sequence and failure. CM-PSS and CM-PVS monitor over- and undervoltage, phase sequence and failure. CM-PFS monitors phase sequence and phase failure.

Over- and undervoltage (CM-PSS, CM-PVS)

If all three phases are present with correct voltage, the output relays are energized. If the voltage to be monitored exceeds or falls below the set (CM-PVS) or the fixed (CM-PSS) threshold value, the output relays de-energize instantaneously or delayed (0.1-30 s), depending on the set time delay. The fault type is indicated by LEDs. The output relays re-energize automatically, instantaneously or with delay (0.1-30 s), depending on the set time delay, as soon as the voltage returns to the tolerance range, taking into account a fixed hysteresis of 5 %.

Phase unbalance (CM-PAS)

If all three phases are present with correct voltage, the output relays are energized. If the phase unbalance of the phases to be monitored exceeds the set unbalance threshold value, the output relays de-energize instantaneously or delayed (0.1-30 s), depending on the set time delay. The fault type is indicated by LEDs. The output relays re-energize immediately, as soon as the voltage returns to the tolerance range, taking into account a fixed hysteresis of 20 %.

Phase sequence and phase failure

If all three phases are present with correct phase sequence, the output relays are energized. They de-energize immediately if a phase failure or a phase sequence error occurs. The fault type is indicated by LEDs. The output relays re-energize automatically as soon as the voltage returns to the tolerance range.

III Diagrammes de fonctionnement

- Surveillance de sous- et surtension temporisée au travail
- Surveillance de sous- et surtension temporisée au repos
- Surveillance du déséquilibre des phases, temporisée au travail
- Surveillance d'ordre et défaillance de phase
- Surveillance d'ordre et défaillance de phase
 - Tension d'alimentation de commande/Tension de mesure triphasée
 - Valeur de seuil
 - Valeur mesurée
 - Valeur de seuil
 - Relais de sortie 1
 - Relais de sortie 2
 - LED rouge
 - LED rouge
 - LED jaune
 - Temporisation de démarrage t_s , fixe
 - Temporisation de déclenchement t_v , ajustable

Valeurs de seuil pour sous- et surtension

	L1-L2-L3	U _{min}	U _{max}
CM-PVS.31	160-300 V	160-230 V	220-300 V
CM-PVS.41	300-500 V	300-380 V	420-500 V
CM-PVS.81	200-400 V	210-300 V	300-400 V
CM-PSS.31	380 V	342 V	418 V
CM-PSS.41	400 V	360 V	440 V

Valeur de seuil pour déséquilibre des phases

Valeur de déclenchement:

L1-L2-L3: 2-25 % (valeur du déséquilibre en pourcentage)

$$\text{Valeur du déséquilibre en pourcentage} = \frac{|\text{Différence max.}_{L1,L2,L3}|}{|\text{Valeur moyenne}_{L1,L2,L3}|} * 100 \%$$

Valeur d'enclenchement:

Valeur de déclenchement ajustée -20 %

Principe de fonctionnement

CM-PAS, CM-PFS, CM-PSS et CM-PVS sont des relais de contrôle monofonctions pour des réseaux triphasés. CM-PAS surveille le déséquilibre, l'ordre et la défaillance de phase. CM-PSS et CM-PVS surveillent la sous- et surtension, l'ordre et la défaillance de phase. CM-PFS surveille l'ordre et la défaillance de phase.

Sous- et surtension (CM-PSS, CM-PVS)

Si les trois phases sont présentes avec la tension correcte, les relais de sortie sont activés. Si la tension à surveiller dépasse ou chute en dessous de la valeur de seuil, réglable sur CM-PVS ou fixe sur CM-PSS, les relais de sortie se désactivent, selon la temporisation sélectionnée, sans temporisation ou avec temporisation (0,1-30 s). Le type d'erreur est indiqué par LED. Les relais de sortie s'activent automatiquement, selon la temporisation sélectionnée, avec (0,1-30 s) ou sans temporisation, lorsque la tension atteint de nouveau la plage de tolérance, l'hystérésis étant fixée à 5 %.

Déséquilibre des phases (CM-PAS)

Si les trois phases sont présentes avec une valeur de tension correcte, les relais de sortie sont activés. Si le déséquilibre des phases à surveiller dépasse la valeur de seuil ajustée, les relais de sortie se désactivent, selon la temporisation sélectionnée, avec (0,1-30 s) ou sans temporisation. Le type d'erreur est indiqué par LED. Les relais de sortie s'activent immédiatement, lorsque la tension atteint de nouveau la plage de tolérance, l'hystérésis étant fixée à 20 %.

Ordre des phases et défaillance de phase

Si les trois phases sont présentes avec l'ordre correct, les relais de sortie sont activés. S'il survient une défaillance de phase ou une erreur d'ordre des phases, les relais de sortie se désactivent immédiatement. Le type d'erreur est indiqué par LED. Les relais de sortie s'activent automatiquement, lorsque la tension atteint de nouveau la plage de tolérance.

III Diagramas de funcionamiento

- Control de sobre- y subtensión con retardo a la conexión
- Control de sobre- y subtensión con retardo a la desconexión
- Control del desequilibrio de fase con retardo a la conexión
- Control de secuencia y pérdida de fase
- Control de secuencia y pérdida de fase
 - Tensión de alimentación de mando/Tensión trifásica de medida
 - Valor umbral
 - Valor medido
 - Valor umbral
 - Relé de salida 1
 - Relé de salida 2
 - LED rojo
 - LED rojo
 - LED amarillo
 - Retardo de arranque t_s , fijo
 - Retardo de disparo t_v , ajustable

Valores umbrales para sobre- y subtensión

	L1-L2-L3	U _{min}	U _{max}
CM-PVS.31	160-300 V	160-230 V	220-300 V
CM-PVS.41	300-500 V	300-380 V	420-500 V
CM-PVS.81	200-400 V	210-300 V	300-400 V
CM-PSS.31	380 V	342 V	418 V
CM-PSS.41	400 V	360 V	440 V

Valores umbrales para desequilibrio de fase

Valor de desconexión:

L1-L2-L3: 2-25 % (valor porcentual de desequilibrio)

Valor porcentual de desequilibrio = $\frac{|\text{Diferencia max.}_{L1,L2,L3}|}{|\text{Valor medio}_{L1,L2,L3}|} \cdot 100 \%$

Valor de conexión:

Valor de desconexión ajustado -20 %

Principio de funcionamiento

CM-PAS, CM-PFS, CM-PSS y CM-PVS son monitores monofuncionales para redes trifásicas. El CM-PAS monitoriza el desequilibrio de fase, secuencia de fases y pérdida de fase. CM-PSS y CM-PVS monitorizan sobre- y subtensión, secuencia de fases y pérdida de fase. El CM-PFS monitoriza secuencia de fases y pérdida de fase.

Sobre- y subtensión (CM-PSS, CM-PVS)

Los relés de salida se energizan si las tres fases están presentes con tensión correcta. Si la tensión monitorizada excede o cae por debajo del valor umbral ajustado (CM-PVS) o fijo (CM-PSS), los relés de salida se des-energizan instantáneamente o con retardo (0,1-30 s), dependiendo del tiempo ajustado. El tipo de fallo se indica mediante los LEDs. Los relés de salida se re-energizan automáticamente con (0,1-30 s) o sin retardo, dependiendo del tiempo ajustado, en cuanto la tensión vuelve a entrar de nuevo en el rango de tolerancia, teniendo en cuenta una histéresis fija del 5%.

Desequilibrio de fase (CM-PAS)

Los relés de salida se energizan si las tres fases están presentes con tensión correcta. Si el desequilibrio de fases de la red monitorizada excede el valor umbral ajustado de desequilibrio, los relés de salida se des-energizan instantáneamente o retardado (0,1-30 s), dependiendo del tiempo ajustado. El tipo de fallo se indica mediante los LEDs. Los relés de salida se re-energizan instantáneamente, en cuanto la tensión vuelve a entrar de nuevo en el rango de tolerancia, teniendo en cuenta una histéresis fija del 20%.

Secuencia y pérdida de fase

Los relés de salida se energizan si las tres fases están presentes con la secuencia correcta. De producirse una pérdida de fase o una secuencia de fase incorrecta, los relés de salida se des-energizan sin retardo. El tipo de fallo se indica mediante los LEDs. Los relés de salida se re-energizan automáticamente, en cuanto la tensión vuelve a entrar de nuevo en el rango de tolerancia.

III Diagrammi di funzionamento

- Controllo di sotto- e sovratensione con ritardo all'eccitazione
- Controllo di sotto- e sovratensione con ritardo alla diseccitazione
- Controllo dello squilibrio di fase con ritardo all'eccitazione
- Controllo di sequenza e mancanza fase
- Controllo di sequenza e mancanza fase
 - Tensione di comando/Tensione trifase sottoposta a misura
 - Valore di soglia
 - Valore misurato
 - Valore di soglia
 - Relè di uscita 1
 - Relè di uscita 2
 - LED rosso
 - LED rosso
 - LED giallo
 - Ritardo di inserzione t_s , fisso
 - Ritardo di intervento t_v , regolabile

Valori di soglia per sovra- e sottotensione

	L1-L2-L3	U _{min}	U _{max}
CM-PVS.31	160-300 V	160-230 V	220-300 V
CM-PVS.41	300-500 V	300-380 V	420-500 V
CM-PVS.81	200-400 V	210-300 V	300-400 V
CM-PSS.31	380 V	342 V	418 V
CM-PSS.41	400 V	360 V	440 V

Valori di soglia per squilibrio di fase

Valore di disinserzione:

L1-L2-L3: 2-25 % (valore percentuale di squilibrio)

Valore percentuale di squilibrio = $\frac{|\text{Diferenza max.}_{L1,L2,L3}|}{|\text{Valore medio}_{L1,L2,L3}|} \cdot 100 \%$

Valore d'inserzione:

Valore di disinserzione impostato -20 %

Principio di funzionamento:

CM-PAS, CM-PFS, CM-PSS e CM-PVS sono relè di controllo monofunzione per reti trifase. Il CM-PAS controlla lo squilibrio di fase, la sequenza e mancanza fase. CM-PSS e CM-PVS controllano la sovra/sottotensione, la sequenza e mancanza fase. Il CM-PFS controlla la sequenza e mancanza fase.

Sovra- e sottotensione (CM-PSS, CM-PVS)

Se tutte le tre fasi sono presenti con la tensione corretta, i relè di uscita sono eccitati. Se la tensione sottoposta a misura aumenta o diminuisce oltre il valore di soglia impostato nel CM-PVS o fisso nel CM-PSS, i relè di uscita si diseccitano, a seconda del modo di ritardo impostato, senza o con (0,1-30 s) ritardo. Il tipo di errore viene visualizzato via LED. I relè di uscita si rieccitano automaticamente, a seconda del modo di ritardo impostato, senza o con (0,1-30 s) ritardo, quando la tensione ha raggiunto di nuovo il range di tolleranza, considerando un'isteresi preimpostata in modo fisso del 5 %.

Squilibrio di fase (CM-PAS)

Se tutte le tre fasi sono presenti con la tensione corretta, i relè di uscita sono eccitati. Se lo squilibrio delle fasi sottoposte a misura aumenta oltre il valore di soglia dello squilibrio impostato, i relè di uscita si diseccitano, a seconda del tempo di ritardo impostato, senza o con (0,1-30 s) ritardo. Il tipo di errore viene visualizzato via LED. I relè di uscita si rieccitano senza ritardo, quando la tensione ha raggiunto di nuovo il range di tolleranza, considerando un'isteresi preimpostata in modo fisso del 20 %.

Sequenza fasi e mancanza fase

Se tutte le tre fasi sono presenti con la sequenza corretta, i relè di uscita sono eccitati. In caso di mancanza fase oppure errore di sequenza fasi, i relè di uscita si diseccitano senza ritardo. Il tipo di errore viene visualizzato via LED. I relè di uscita si rieccitano automaticamente quando la tensione ha raggiunto di nuovo il range di tolleranza.

III Функциональные схемы

- Задержка при включении, контроль перенапряжения и пониженного напряжения
- Задержка при выключении, контроль перенапряжения и пониженного напряжения
- Задержка при включении, контроль асимметрии фаз
- Контроль чередования и обрыва фаз
- Контроль чередования и обрыва фаз
 - Напряжение управления/Трехфазное измерительное напряжение
 - Пороговое значение
 - Контролируемые значения
 - Пороговое значение
 - Выходное реле 1
 - Выходное реле 2
 - Красный светодиод
 - Красный светодиод
 - Желтый светодиод
 - Время задержки запуска t_s фиксированное
 - Время переключения контактов t_v регулируемое

Пороговые значения для перенапряжения и пониженного напряжения

	L1-L2-L3	U _{мин}	U _{макс}
CM-PVS.31	160-300 В	160-230 В	220-300 В
CM-PVS.41	300-500 В	300-380 В	420-500 В
CM-PVS.81	200-400 В	210-300 В	300-400 В
CM-PSS.31	380 В	342 В	418 В
CM-PSS.41	400 В	360 В	440 В

Пороговые значения для асимметрии фаз

Значение выключения:

L1-L2-L3: 2-25 % (значение асимметрии в процентах)

Значение асимметрии в процентах =

$$\frac{|\text{Макс. разность } L1, L2, L3|}{|\text{Среднее значение } L1, L2, L3|} * 100 \%$$

Значение включения:

- 20% от установленного значения выключения

Принцип действия

CM-PAS, CM-PFS, CM-PSS и CM-PVS являются multifункциональными реле контроля для трехфазных цепей. CM-PAS контролируют асимметрию фаз, чередование фаз и обрыв фазы. CM-PSS и CM-PVS контролируют перенапряжение и пониженное напряжение, чередование фаз и обрыв фазы. CM-PFS контролирует чередование фаз и обрыв фазы.

Перенапряжение и пониженное напряжение (CM-PSS, CM-PVS)

При наличии всех трех фаз и корректного напряжения в фазах, выходные реле находятся под напряжением (активированы). Если контролируемое напряжение превышает или падает ниже заданного (CM-PVS) или фиксированного (CM-PSS) порогового значения, выходные реле обесточиваются мгновенно или с задержкой (0,1-30 с), в зависимости от заданного времени. Тип неисправности отображается светодиодными индикаторами. Выходные реле снова активируются автоматически, мгновенно или с задержкой (0,1-30 с), в зависимости от заданного времени, как только напряжение возвращается в необходимые пределы, с учетом фиксированного гистерезиса 5 %.

Асимметрия фаз (CM-PAS)

При наличии на всех трех фазах корректного напряжения выходные реле находятся под напряжением (активированы). Если асимметрия фаз превышает заданное пороговое значение, выходные реле обесточиваются мгновенно или с задержкой (0,1-30 с), в зависимости от заданного времени. Тип неисправности отображается светодиодными индикаторами. Выходные реле снова автоматически активируются, мгновенно или с задержкой (0,1-30 с), в зависимости от заданного времени, как только напряжение возвращается в необходимые пределы, с учетом фиксированного гистерезиса 20 %.

Чередование фаз и обрыв фазы

При наличии всех фаз и правильно их чередовании выходные реле активированы. Они отключаются мгновенно при обрыве или нарушении чередования фаз. Тип неисправности отображается светодиодными индикаторами. Выходные реле снова автоматически активируются как только напряжение возвращается в необходимые пределы.

III 功能图

- 带响应延时过电压和欠电压监视
- 带复位延时过电压和欠电压监视
- 带响应延时相不平衡监视
- 相序和缺相监视
- 相序和缺相监视
 - 控制供电电压 / 三相监视电压
 - 阈值
 - 测量值
 - 阈值
 - 输出继电器1
 - 输出继电器2
 - 红色LED
 - 红色LED
 - 黄色LED
 - 起动延时时间 t_s , 固定
 - 响应延时时间 t_v , 可调

过电压和欠电压的阈值

	L1-L2-L3	U _{min}	U _{max}
CM-PVS.31	160-300 V	160-230 V	220-300 V
CM-PVS.41	300-500 V	300-380 V	420-500 V
CM-PVS.81	200-400 V	210-300 V	300-400 V
CM-PSS.31	380 V	342 V	418 V
CM-PSS.41	400 V	360 V	440 V

相不平衡阈值

关断值:

L1-L2-L3: 2-25 % (不平衡阈值, 百分比)

$$\text{不平衡阈值} = \frac{|L1, L2, L3 \text{ 的最大差值}|}{|L1, L2, L3 \text{ 的平均值}|} * 100 \%$$

恢复值:

设定关断值 -20%

工作原理

CM-PAS、CM-PFS、CM-PSS和CM-PVS为单一功能三相监视继电器, CM-PAS监视相不平衡、相序和缺相故障, CM-PSS和CM-PVS监视过欠电压、相序和缺相故障, CM-PFS监视相序和缺相故障。

过电压和欠电压监视 (CM-PSS, CM-PVS)

若所有三相电压都正常, 输出继电器动作。如果被监视的电压大于或小于设定阈值 (CM-PVS)或固定阈值 (CM-PSS), 输出继电器立即复位或延时复位 (0.1-30 s, 根据设定的延时时间)。有LED指示故障类型。当电压返回到设定阈值之内(算上固定迟滞5%), 输出继电器立即自动重新动作或延时动作 (0.1-30 s, 根据设定的延时时间)。

相不平衡监视 (CM-PAS)

如果三相电压正常, 输出继电器动作。如果被监视的电压超出了所设定的三相不平衡阈值, 输出继电器立即复位或延时复位 (0.1-30 s, 根据设定的延时时间)。有LED指示故障状态。当电压返回到设定阈值之内(算上固定迟滞20%), 输出继电器立即重新动作。

相序和缺相监视

若所有三相电压的相序都正常, 输出继电器动作。如果出现缺相或相序不正确, 输出继电器立即复位。有LED指示故障类型。当电压返回到正常范围内, 输出继电器立即自动重新动作。